

Lavagne ed accessori

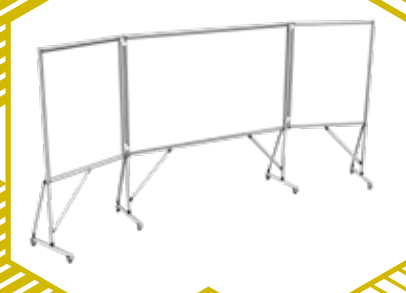
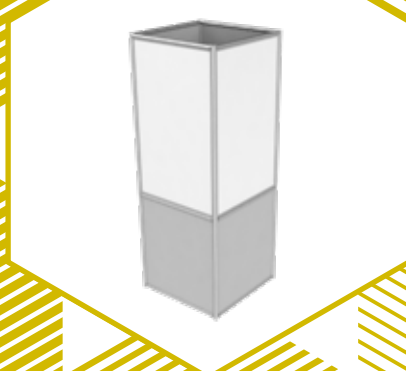

LeanProducts srl
Via Bassanti, 8 | 33170 Pordenone (PN)
T +39 0434 572757 - F +39 0434 572750
info@LeanProducts.eu - www.LeanProducts.eu

V50

SEZIONE

E

LEAN VISUAL MANAGEMENT & SISTEMA KANBAN
LAVAGNE ED ACCESSORI

Indice

LEAN VISUAL MANAGEMENT & SISTEMA KANBAN
LAVAGNE ED ACCESSORI

E

SEZIONE

V 5.0

LEANPRODUCTS®
Lean manufacturing

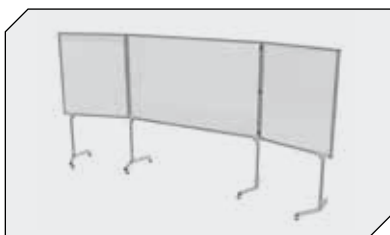

E-4	Lavagne informative	E-15	Lavagne Kanban
E-9	Lavagne informative in GF	E-19	Lavagne Kanban in GF



E-23	Lean Factory Corner
------	---------------------

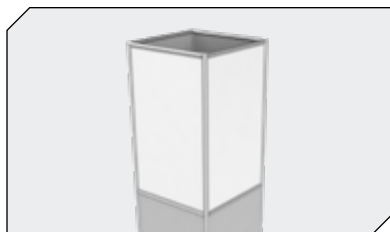

E-29	Lean CUBE
E-32	Lean CUBE in GF

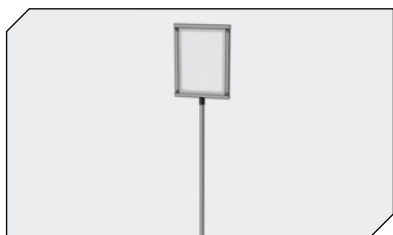

E-37	Totem
E-37	Strutture varie



E-40	Personalizzazione lavagne	E-50	Etichette, nastri e fogli magnetici scrivibili
E-44	Accessori per lavagne informative	E-55	Nastri magnetici adesivi
E-47	Simboli magnetici	E-58	Fogli magnetici stampabili

Lavagne ed accessori

Lavagne informative

Lavagne ed accessori



Lavagne informative



Lavagne informative

Le nostre lavagne in profilato d'alluminio sono realizzate con **superfici smaltate**, vetrificate a 800° C in materiale ecologico. Questo speciale trattamento le rende inalterabili, resistenti ai raggi solari, al calore elevato ed ai prodotti chimici, scrivibili e cancellabili.

La migliore qualità tra le lavagne.

Caratteristiche speciali:

- struttura in profilato d'alluminio 30 x 30
- pannello in acciaio porcellanato
- possibilità di utilizzare qualsiasi tipo di pennarello
- superficie cancellabile con solventi
- superficie magnetica
- possibilità di personalizzazione
- possibilità di composizioni multiple
- misure personalizzabili

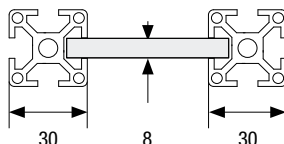

A Lavagna a muro

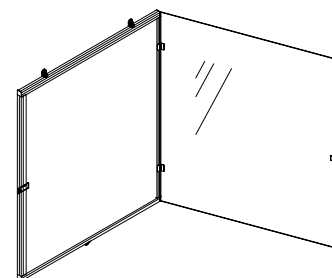
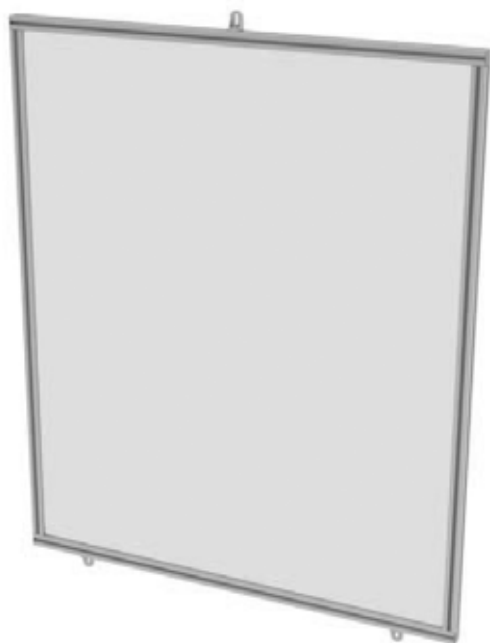

Disponibile chiusura di protezione

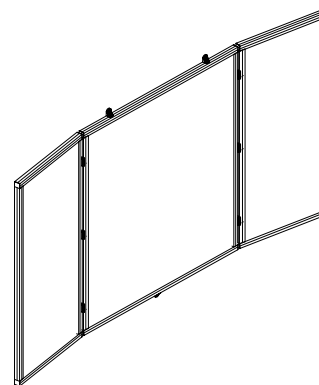

Disponibile versione multipannello

B Lavagna centrale

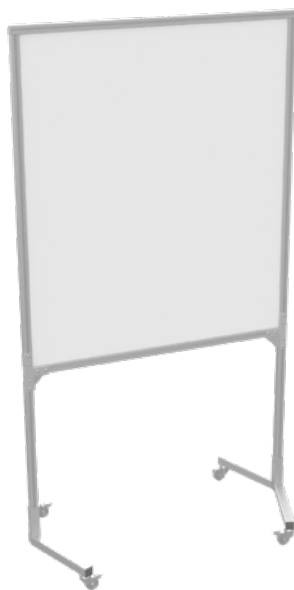

Disponibile mono o bifacciale

C Lavagna laterale



Disponibile mono o bifacciale

HD Lavagna HD

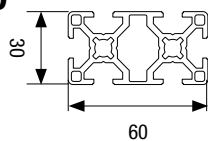

Disponibile mono o bifacciale
con rinforzo per larghezza tra 2000 e 2500 mm

H2 Lavagna versione H2

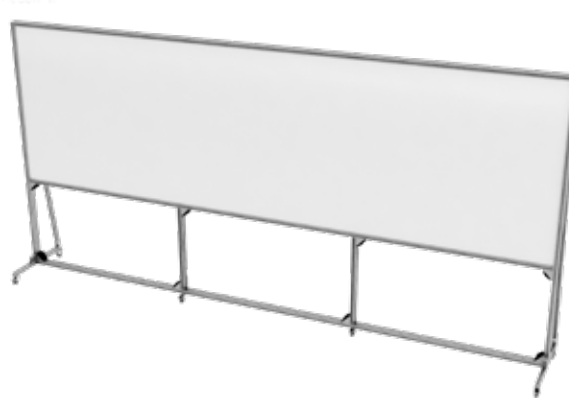
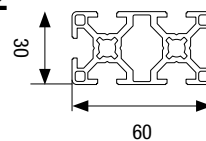

Disponibile mono o bifacciale
con doppio rinforzo per larghezza maggiore di 2500 mm

V Lavagna Visual



Disponibile mono o bifacciale,
con 1 o 2 mensole

VEDI PAGINA ► E-15

Esempi di configurazione

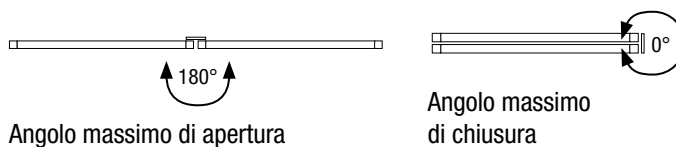
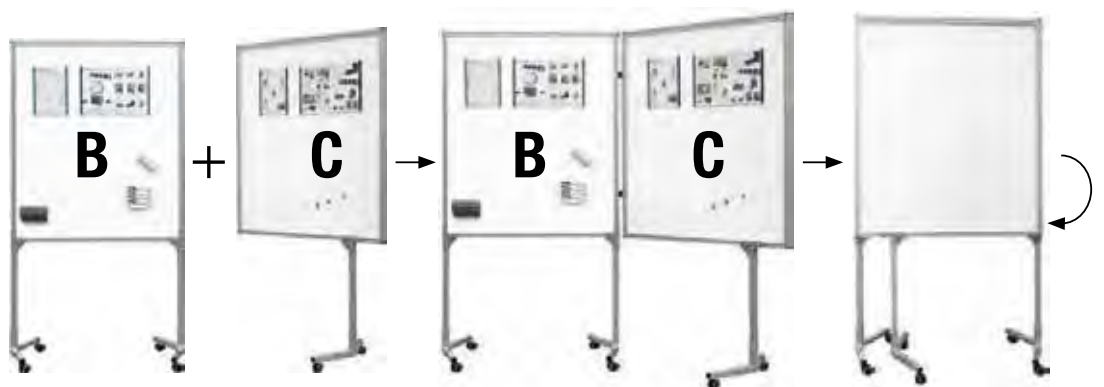

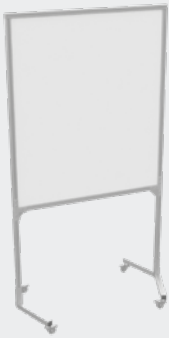
Lavagne informative	Codice	Tipo	Descrizione	Caratteristiche	Dimensione
					L x H x H tot
	A1-1000NAP	A	Lavagna a muro	1 faccia	1000 x 1184 x 1244
	A1-1500NAP	A	Lavagna a muro	1 faccia	1500 x 1184 x 1244
	A1-2000NAP	A	Lavagna a muro	1 faccia	2000 x 1184 x 1244
	B1-1000NAP	B	Lavagna centrale	1 faccia	1000 x 1184 x 2000
	B1-1500NAP	B	Lavagna centrale	1 faccia	1500 x 1184 x 2000
	B1-2000NAP	B	Lavagna centrale	1 faccia	2000 x 1184 x 2000
	B2-1000NAP	B	Lavagna centrale	2 facce	1000 x 1184 x 2000
	B2-1500NAP	B	Lavagna centrale	2 facce	1500 x 1184 x 2000
	B2-2000NAP	B	Lavagna centrale	2 facce	2000 x 1184 x 2000
	C1-1000NAP	C	Lavagna laterale	1 faccia	1000 x 1184 x 2000
	C1-1500NAP	C	Lavagna laterale	1 faccia	1500 x 1184 x 2000
	C1-2000NAP	C	Lavagna laterale	1 faccia	2000 x 1184 x 2000
	C2-1000NAP	C	Lavagna laterale	2 facce	1000 x 1184 x 2000
	C2-1500NAP	C	Lavagna laterale	2 facce	1500 x 1184 x 2000
C2-2000NAP	C	Lavagna laterale	2 facce	2000 x 1184 x 2000	
PEZZI 1					

Lavagne ed accessori

Lavagne informative in GF

LeanProducts srl

Via Bassani, 8 | 33170 Pordenone (PN)
T +39 0434 572757 - F +39 0434 572750
info@LeanProducts.eu - www.LeanProducts.eu

V 50

SEZIONE

E

LEAN VISUAL MANAGEMENT & SISTEMA KANBAN
LAVAGNE ED ACCESSORI

Lavagne ed accessori

Lavagne informative in GF

LEAN VISUAL MANAGEMENT & SISTEMA KANBAN
LAVAGNE ED ACCESSORI

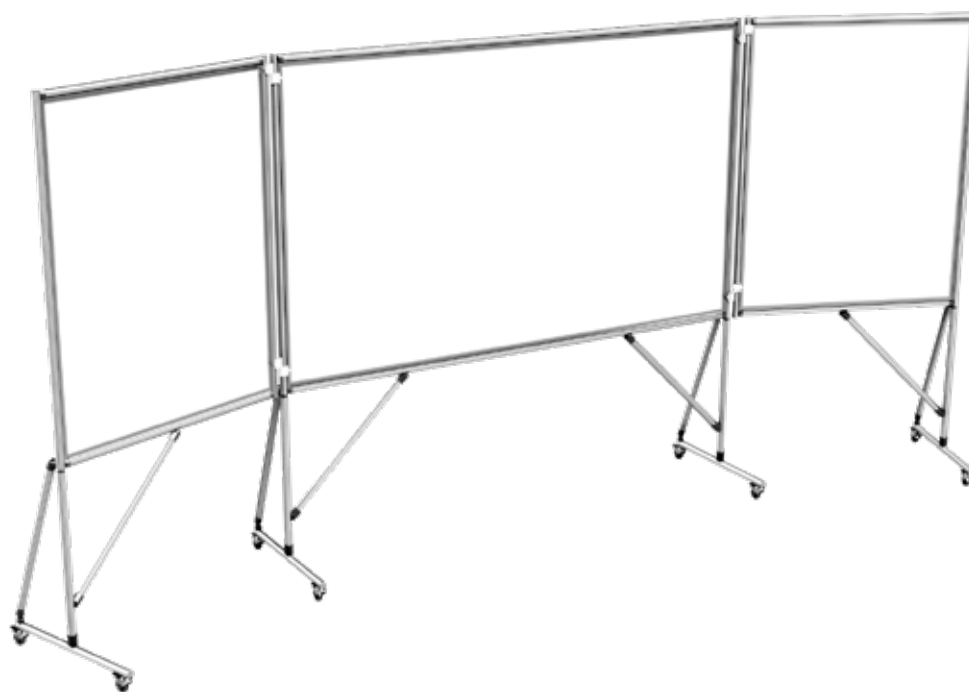

Lavagne informative in GF

Le lavagne informative in profilo Green Frame sono studiate per permettere il facile assemblaggio dei vari componenti per la creazione di strutture personalizzate (a muro, con gambe, con titolo, ecc.).

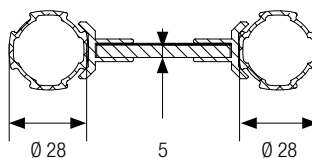

Per dettagli
Vedi catalogo
Lean Green Factory

Caratteristiche speciali:

- struttura in profilo GF Ø 28
- massima flessibilità
- assemblaggio veloce
- leggerezza
- ottimo impatto estetico
- pannello in acciaio porcellanato
- possibilità di utilizzare qualsiasi tipo di pennarello
- superficie cancellabile con solventi
- superficie magnetica
- possibilità di personalizzazione
- misure personalizzabili

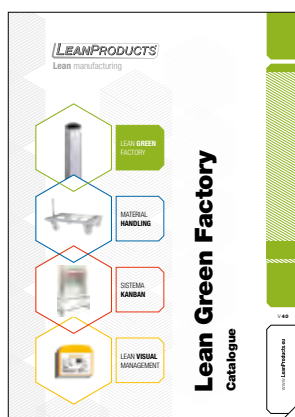

V 5.0

LEANPRODUCTS®
Lean manufacturing



Pannello magnetico e scrivibile



Pannello

Pannello con 1 o 2 facce magnetiche e scrivibili. La combinazione con gli altri componenti (gambe, titolo) permettono molteplici soluzioni.

Pannello magnetico e scrivibile	Codice	Descrizione	Caratteristiche	Dimensione
				L x H x H tot
	P1-1000NFX-GF	Pannello magnetico e scrivibile	1 faccia magnetica	1000 x 1175 x 1263
	P1-2000NFX-GF	Pannello magnetico e scrivibile	1 faccia magnetica	2000 x 1175 x 1263
	P2-1000NFX-GF	Pannello magnetico e scrivibile	2 facce magnetiche	1000 x 1175 x 1263
	P2-2000NFX-GF	Pannello magnetico e scrivibile	2 facce magnetiche	2000 x 1175 x 1263
PEZZI 1				

Kit fissaggio a muro



Kit fissaggio a muro	Codice	Descrizione
	KFM3-GF	Kit fissaggio a muro
	<ul style="list-style-type: none"> • Permette il fissaggio a muro del pannello • Si consiglia 1 Kit / metro 	
PEZZI 3		

Kit gamba



Kit gamba con ruote Ø 50 con freno



Kit gamba con piedini Ø 30

Kit gamba	Codice	Descrizione
 	KGRC-GF	Kit gamba con ruote Ø 50 con freno
	KGP3-GF	Kit gamba con piedini Ø 30
PEZZI 1		

E

SEZIONE



Titolo magnetico e scrivibile

Disponibile con 1 o 2 facce magnetiche e scrivibili, in 2 altezze (250 / 350 mm).
Il titolo può essere integrato al pannello anche successivamente.



V 5.0

LEANPRODUCTS®
Lean manufacturing

Titolo magnetico e scrivibile	Codice	Descrizione	Caratteristiche	Dimensione
  	T1-1000BFX-GF	Titolo magnetico e scrivibile	1 faccia magnetica	1000 x 250
	T1-2000BFX-GF	Titolo magnetico e scrivibile	1 faccia magnetica	2000 x 250
	T1-1000AFX-GF	Titolo magnetico e scrivibile	1 faccia magnetica	1000 x 350
	T1-2000AFX-GF	Titolo magnetico e scrivibile	1 faccia magnetica	2000 x 350
	T2-1000BFX-GF	Titolo magnetico e scrivibile	2 facce magnetiche	1000 x 250
	T2-2000BFX-GF	Titolo magnetico e scrivibile	2 facce magnetiche	2000 x 250
	T2-1000AFX-GF	Titolo magnetico e scrivibile	2 facce magnetiche	1000 x 350
	T2-2000AFX-GF	Titolo magnetico e scrivibile	2 facce magnetiche	2000 x 350
PEZZI 1				

Kit cerniere

Per concatenare due lavagne con gambe e permettere la rotazione di 180° di una lavagna sull'altra.
Disponibile versione destra e sinistra

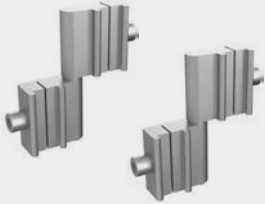

Kit cerniere	Codice	Descrizione
	KCDX-GF	Kit cerniera Dx
	KCSX-GF	Kit cerniera Sx
PEZZI 2		

Esempi di configurazione

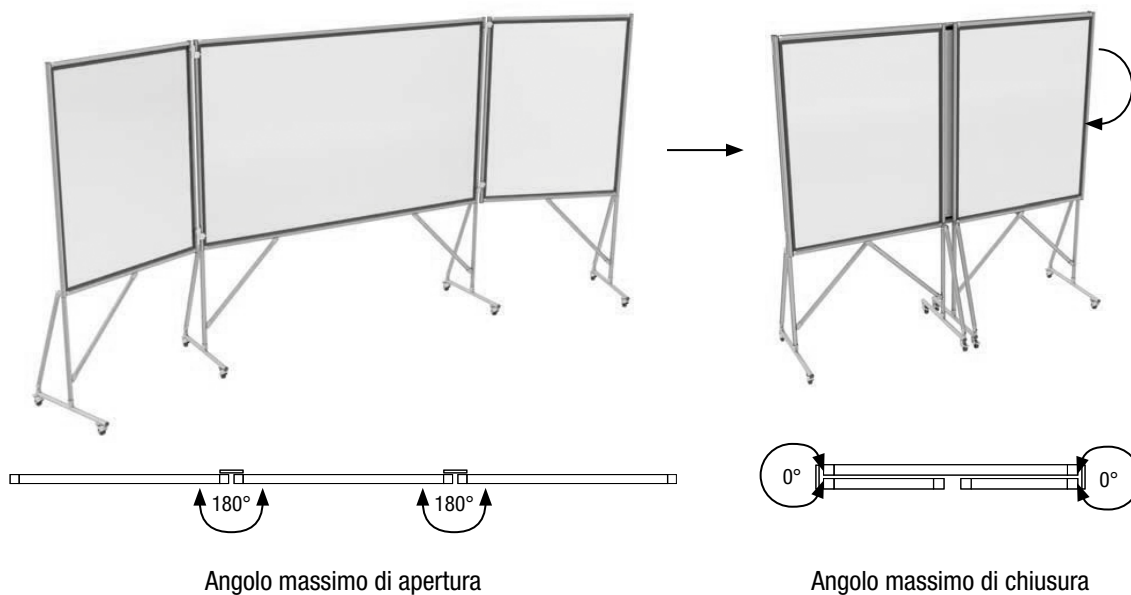

Esempio configurazione

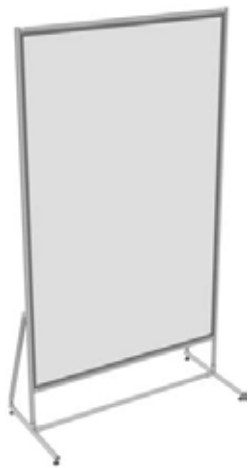

Lavagna 1 faccia con gambe con piedini

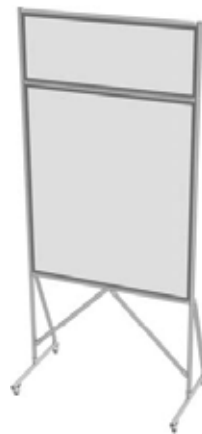

Lavagna 1 faccia con titolo e gambe con piedini



Lavagna Visual 1 faccia con 1 mensola

DA PAGINA ► E-17



Lavagna Visual 2 facce con 2 mensole

DA PAGINA ► E-17

Lavagne ed accessori

Lavagne Kanban

LeanProducts srl
Via Bassanti, 8 | 33170 Pordenone (PN)
T +39 0434 572757 - F +39 0434 572750
info@LeanProducts.eu - www.LeanProducts.eu

V50

SEZIONE

E

LEAN VISUAL MANAGEMENT & SISTEMA KANBAN
LAVAGNE ED ACCESSORI

Lavagne ed accessori

Lavagne Kanban



Lavagne Kanban

Le lavagne Kanban sono un importante punto di partenza per l'implementazione dell'utilizzo del sistema Kanban e il principio della trasparenza della Lean Production.

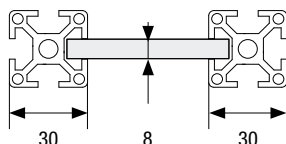



Caratteristiche speciali:

- struttura in profilato di alluminio 30 x 30 mm
- ruote girevoli Ø 50 mm con freno
- disponibili versione Basic con tamponamento spessore 8 mm
- disponibili versione Visual con superficie magnetica e scrivibile
- disponibili con titolo H = 250 mm / 350 mm





Basic	Codice	Descrizione	Dimensioni
			L x H x H tot
	V0-1000SFX	Basic, 1 mensola	1000 x 1184 x 2000
	V0-1500SFX	Basic, 1 mensola	1500 x 1184 x 2000
	V0-2000SFX	Basic, 1 mensola	2000 x 1184 x 2000
	<ul style="list-style-type: none"> • Struttura in profilato 30 x 30, tamponamento spessore 8 mm 		
PEZZI 1			

Basic	Codice	Descrizione	Dimensioni
			L x H x H tot
	V0-1000DFX	Basic, 2 mensole	1000 x 1184 x 2000
	V0-1500DFX	Basic, 2 mensole	1500 x 1184 x 2000
	V0-2000DFX	Basic, 2 mensole	2000 x 1184 x 2000
	<ul style="list-style-type: none"> • Struttura in profilato 30 x 30, tamponamento spessore 8 mm 		
PEZZI 1			

Visual	Codice	Descrizione	Dimensioni
			L x H x H tot
	V1-1000SAP	Visual, 1 faccia magnetica, 1 mensola	1000 x 1184 x 2000
	V1-1500SAP	Visual, 1 faccia magnetica, 1 mensola	1500 x 1184 x 2000
	V1-2000SAP	Visual, 1 faccia magnetica, 1 mensola	2000 x 1184 x 2000
	<ul style="list-style-type: none"> • Struttura in profilato 30 x 30, tamponamento spessore 8 mm • 1 faccia magnetica e scrivibile • 1 mensola (lato magnetico) 		
PEZZI 1			

Visual	Codice	Descrizione	Dimensioni
			L x H x H tot
	V1-1000DAP	Visual, 1 faccia magnetica, 2 mensole	1000 x 1184 x 2000
	V1-1500DAP	Visual, 1 faccia magnetica, 2 mensole	1500 x 1184 x 2000
	V1-2000DAP	Visual, 1 faccia magnetica, 2 mensole	2000 x 1184 x 2000
	<ul style="list-style-type: none"> • Struttura in profilato 30 x 30, tamponamento spessore 8 mm • 1 faccia magnetica e scrivibile • 2 mensole 		
PEZZI 1			

Visual	Codice	Descrizione	Dimensioni
			L x H x H tot
	V2-1000SAP	Visual, 2 facce magnetiche, 1 mensola	1000 x 1184 x 2000
	V2-1500SAP	Visual, 2 facce magnetiche, 1 mensola	1500 x 1184 x 2000
	V2-2000SAP	Visual, 2 facce magnetiche, 1 mensola	2000 x 1184 x 2000
		<ul style="list-style-type: none"> • Struttura in profilato 30 x 30, tamponamento spessore 8 mm • 2 facce magnetiche e scrivibili • 1 mensola 	
	PEZZI 1		

Visual	Codice	Descrizione	Dimensioni
			L x H x H tot
	V2-1000DAP	Visual, 2 facce magnetiche, 2 mensole	1000 x 1184 x 2000
	V2-1500DAP	Visual, 2 facce magnetiche, 2 mensole	1500 x 1184 x 2000
	V2-2000DAP	Visual, 2 facce magnetiche, 2 mensole	2000 x 1184 x 2000
		<ul style="list-style-type: none"> • Struttura in profilato 30 x 30, tamponamento spessore 8 mm • 2 facce magnetiche e scrivibili • 2 mensole 	
	PEZZI 1		

Lavagne ed accessori

Lavagne Kanban in GF

LeanProducts srl

Via Bassani, 8 | 33170 Pordenone (PN)
T +39 0434 572757 - F +39 0434 572750
info@LeanProducts.eu - www.LeanProducts.eu

V 50

SEZIONE

E

LEAN VISUAL MANAGEMENT & SISTEMA KANBAN
LAVAGNE ED ACCESSORI

Lavagne ed accessori

Lavagne Kanban in GF

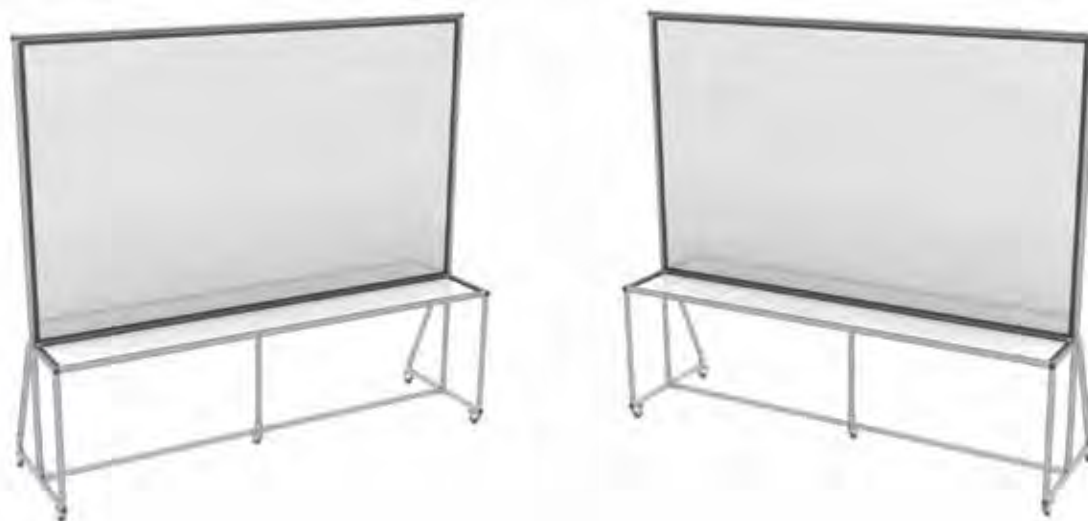

Lavagne Kanban in GF

Medesimo concetto delle Lavagne Kanban ma prodotte in profilo GF Ø 28 mm.

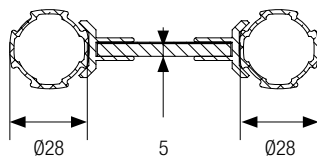

Caratteristiche speciali:

- struttura in profilo GF Ø 28 mm
- Disponibili versione Basic con tamponamento spessore 5 mm
- disponibile versione Visual con superficie magnetica e scrivibile
- ruote girevoli Ø 50 con freno
- possibilità di integrazione successiva del titolo in H = 250 mm / 350 mm

Per dettagli
Vedi catalogo
Lean Green Factory

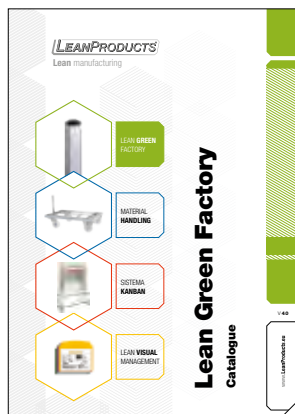





Lavagna Kanban in GF Basic	Codice	Descrizione	Dimensioni
			L x H x H tot
	V0-1000SFX-GF	Basic, 1 mensola	1000 x 1175 x 2000
	V0-1500SFX-GF	Basic, 1 mensola	1500 x 1175 x 2000
	V0-2000SFX-GF	Basic, 1 mensola	2000 x 1175 x 2000
		<ul style="list-style-type: none"> • Struttura in profilo GF Ø 28 mm, tamponamento spessore 5 mm 	
PEZZI 1			

Lavagna Kanban in GF Basic	Codice	Descrizione	Dimensioni
			L x H x H tot
	V0-1000DFX-GF	Basic, 2 mensole	1000 x 1175 x 2000
	V0-1500DFX-GF	Basic, 2 mensole	1500 x 1175 x 2000
	V0-2000DFX-GF	Basic, 2 mensole	2000 x 1175 x 2000
		<ul style="list-style-type: none"> • Struttura in profilo GF Ø 28 mm, tamponamento spessore 5 mm 	
PEZZI 1			

Lavagna Kanban in GF Visual	Codice	Descrizione	Dimensioni
			L x H x H tot
	V1-1000SAP-GF	Visual, 1 faccia magnetica, 1 mensola	1000 x 1175 x 2000
	V1-1500SAP-GF	Visual, 1 faccia magnetica, 1 mensola	1500 x 1175 x 2000
	V1-2000SAP-GF	Visual, 1 faccia magnetica, 1 mensola	2000 x 1175 x 2000
		<ul style="list-style-type: none"> • Struttura in profilo GF Ø 28 mm, tamponamento spessore 5 mm • 1 faccia magnetica e scrivibile • 1 mensola (lato magnetico) 	
PEZZI 1			

Lavagna Kanban in GF Visual	Codice	Descrizione	Dimensioni
			L x H x H tot
	V1-1000DAP-GF	Visual, 1 faccia magnetica, 2 mensole	1000 x 1175 x 2000
	V1-1500DAP-GF	Visual, 1 faccia magnetica, 2 mensole	1500 x 1175 x 2000
	V1-2000DAP-GF	Visual, 1 faccia magnetica, 2 mensole	2000 x 1175 x 2000
		<ul style="list-style-type: none"> • Struttura in profilo GF Ø 28 mm, tamponamento spessore 5 mm • 1 faccia magnetica e scrivibile • 2 mensole 	
PEZZI 1			

Lavagna Kanban in GF Visual	Codice	Descrizione	Dimensioni
			L x H x H tot
	V2-1000SAP-GF	Visual, 2 facce magnetiche, 1 mensola	1000 x 1175 x 2000
	V2-1500SAP-GF	Visual, 2 facce magnetiche, 1 mensola	1500 x 1175 x 2000
	V2-2000SAP-GF	Visual, 2 facce magnetiche, 1 mensola	2000 x 1175 x 2000
		<ul style="list-style-type: none"> • Struttura in profilo GF Ø 28 mm, tamponamento spessore 5 mm • 2 facce magnetiche e scrivibili • 1 mensola 	
	PEZZI 1		

Lavagna Kanban in GF Visual	Codice	Descrizione	Dimensioni
			L x H x H tot
	V2-1000DAP-GF	Visual, 2 facce magnetiche, 2 mensole	1000 x 1175 x 2000
	V2-1500DAP-GF	Visual, 2 facce magnetiche, 2 mensole	1500 x 1175 x 2000
	V2-2000DAP-GF	Visual, 2 facce magnetiche, 2 mensole	2000 x 1175 x 2000
		<ul style="list-style-type: none"> • Struttura in profilo GF Ø 28 mm, tamponamento spessore 5 mm • 2 facce magnetiche e scrivibili • 2 mensole 	
	PEZZI 1		

Lavagne ed accessori

Lean Factory Corner

LeanProducts srl

Via Bassanti, 8 | 33170 Pordenone (PN)
T +39 0434 572757 - F +39 0434 572750
info@LeanProducts.eu - www.LeanProducts.eu

V 50

SEZIONE

E

LEAN VISUAL MANAGEMENT & SISTEMA KANBAN
LAVAGNE ED ACCESSORI

Lavagne ed accessori

Lean Factory Corner



LEAN VISUAL MANAGEMENT & SISTEMA KANBAN
LAVAGNE ED ACCESSORI

E

SEZIONE

V 5.0

LEANPRODUCTS®
Lean manufacturing

Prodotto personalizzabile

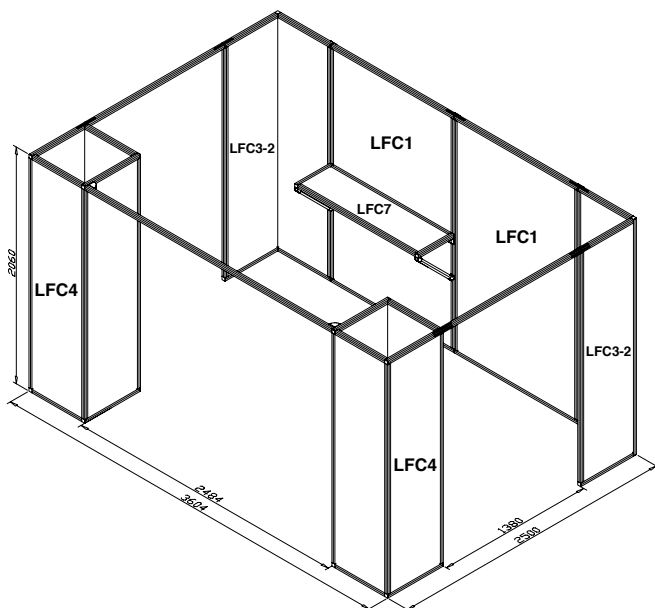

Soluzione 1
Cod: 303-36220603
 Lean Factory Corner

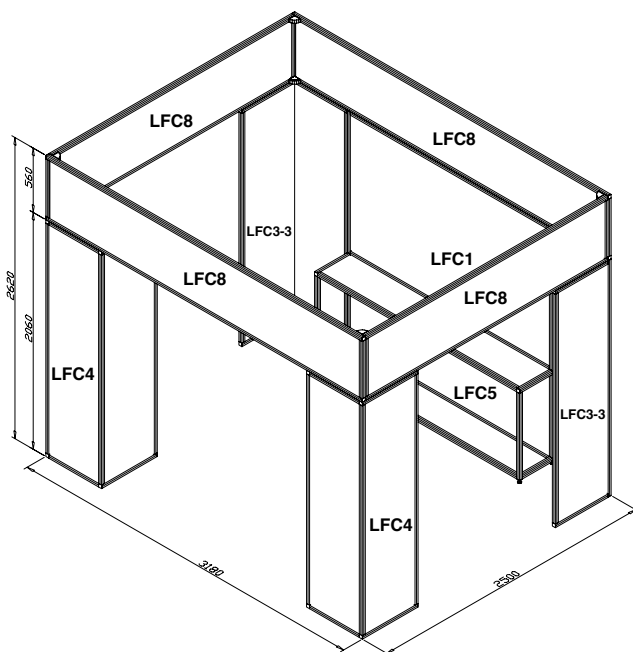





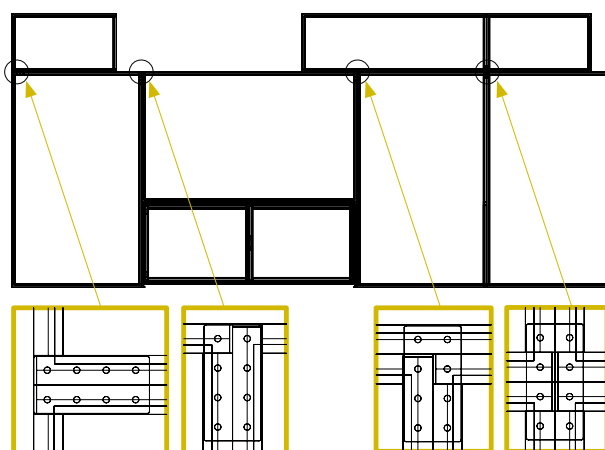

Soluzione 2
Cod: 305-36220239
 Lean Factory Corner
 con titolo



N.B.: nella realizzazione della struttura è obbligatorio che ciascun angolo sia composto da un elemento LFC3 o LFC4



Fissaggio con piastre

LFC1, LFC2	Codice	Tipo	Descrizione	Caratteristiche	Dimensioni Esterne
	303-36220255	LFC1	Modulo laterale	1 faccia magnetica	1244 x 2060 x 30
	303-36220256	LFC2	Modulo laterale	2 facce magnetiche	1244 x 2060 x 30
	  <ul style="list-style-type: none"> • Struttura in profilato 30 x 30 • Tamponamento spessore 8 mm • Superficie magnetica scrivibile • Comprensivo di n. 4 giunti per profilo • Possibile personalizzazione grafica • Altezza modificabile su richiesta 				
PEZZI 1					

LFC3	Codice	Tipo	Descrizione	Caratteristiche	Dimensioni Esterne
	303-36220257-2F	LFC3-2	Modulo angolo	2 facce magnetiche	560 x 2060 x 560
	303-36220257-3F	LFC3-3	Modulo angolo	3 facce magnetiche	560 x 2060 x 560
	303-36220257-4F	LFC3-4	Modulo angolo	4 facce magnetiche	560 x 2060 x 560
	  <ul style="list-style-type: none"> • Struttura in profilato 30 x 30 • Tamponamento spessore 8 mm • Superficie magnetica scrivibile • Comprensivo di n. 4 giunti per profilo • Possibile personalizzazione grafica • Altezza modificabile su richiesta 				
PEZZI 1					

LFC4	Codice	Tipo	Descrizione	Caratteristiche	Dimensioni Esterne
	303-36220258	LFC4	Modulo colonna	4 facce magnetiche	560 x 2060 x 560
	  <ul style="list-style-type: none"> • Struttura in profilato 30 x 30 • Tamponamento spessore 8 mm • 4 facce con superficie magnetica scrivibile • Comprensivo di n. 4 giunti per profilo • Possibile personalizzazione grafica • Altezza modificabile su richiesta 				
PEZZI 1					

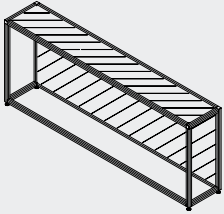
LFC5	Codice	Tipo	Descrizione	Dimensioni Esterne
	303-36220259	LFC5	Mobile aperto	2060 x 818 x 360
	<ul style="list-style-type: none"> • Struttura in profilato 30 x 30 • Tamponamento spessore 8 mm • 4 piedini regolabili • Dimensioni modificabili su richiesta 			
PEZZI 1				

LFC6	Codice	Tipo	Descrizione	Dimensioni Esterne
				L x H x P
	303-36220260	LFC6	Mobile con ante	2060 x 818 x 360
			<ul style="list-style-type: none"> • Struttura in profilato 30 x 30 • Tamponamento spessore 8 mm • 2 ante apribili • 4 piedini regolabili • Dimensioni modificabili su richiesta 	
	PEZZI 1			

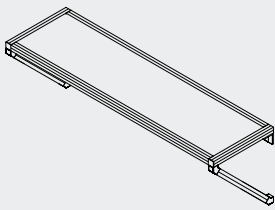
LFC7	Codice	Tipo	Descrizione	Dimensioni Esterne
				L x H x P
	303-36220261	LFC7	Mensola aggiuntiva	1244 x 390 x 360
			<ul style="list-style-type: none"> • Struttura in profilato 30 x 30 • Tamponamento spessore 8 mm • Larghezza e profondità modificabile su richiesta • Comprensiva di aste di sostegno e viti di fissaggio 	
	PEZZI 1			

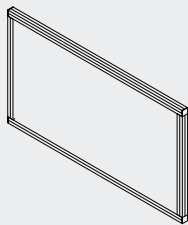
LFC8	Codice	Tipo	Descrizione	Caratteristiche	Dimensioni Esterne
					L x H x P
	303-36220262	LFC8	Fascione informativo L = 1000	L max = 3000	1000 x 560 x 30
			<ul style="list-style-type: none"> • Struttura in profilato 30 x 30 • Tamponamento spessore 8 mm • Possibile personalizzazione grafica • Altezza modificabile su richiesta 		
	PEZZI 1				

LFC9	Codice	Tipo	Descrizione	Caratteristiche	Dimensioni Esterne
					L x H x P
	303-36220263	LFC9	Kit piastra per unione pannelli	8 fori	58 x 118 x 4
			<ul style="list-style-type: none"> • Piastra in acciaio zincato spessore 4 mm (min. 1 piastra ogni 2 moduli) • Viteria inclusa 		
	PEZZI 1				

LFC10	Codice	Tipo	Descrizione
	LP-PRO3030	LFC10	Profilato 30 x 30 (max 5600)
	<ul style="list-style-type: none"> • Profilato concava da 8 mm • Materiale: alluminio 		
PEZZI 1			

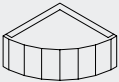
LFC11	Codice	Tipo	Descrizione
	303-36220264	LFC11	Kit angolare 30 x 60 per fissaggio pannelli
	<ul style="list-style-type: none"> • Kit formato da: angolare in alluminio pressofuso, cuffia in PA nero e viti di fissaggio 		
PEZZI 1			

E

SEZIONE

V5.0

LEANPRODUCTS
Lean manufacturing

Lavagne ed accessori

Lean CUBE

LeanProducts srl
Via Bassanti, 8 | 33170 Pordenone (PN)
T +39 0434 572757 - F +39 0434 572750
info@LeanProducts.eu - www.LeanProducts.eu

V 50

SEZIONE

E

LEAN VISUAL MANAGEMENT & SISTEMA KANBAN
LAVAGNE ED ACCESSORI

Lavagne ed accessori

Lean CUBE

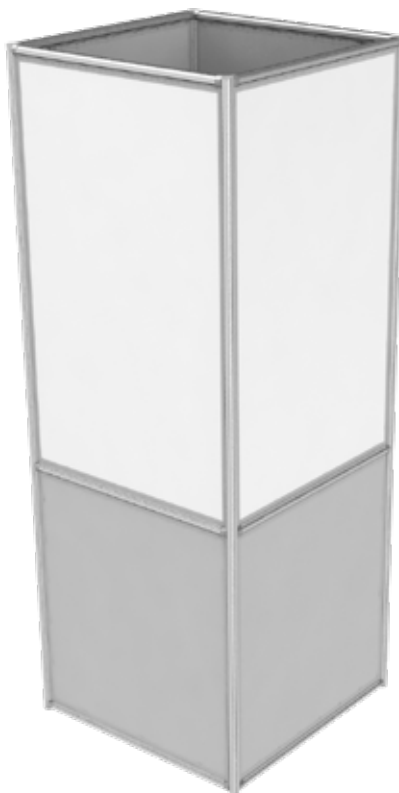

LEAN VISUAL MANAGEMENT & SISTEMA KANBAN
LAVAGNE ED ACCESSORI

E

SEZIONE

V 5.0

LEANPRODUCTS®
Lean manufacturing

Lean CUBE

I nostri Lean CUBE in profilato d'alluminio sono realizzati con superfici smaltate, vetrificate a 800° in materiale ecologico (vedi lavagne informative). Possibilità di personalizzazione delle misure.

Base su ruote o piattaforma girevole.

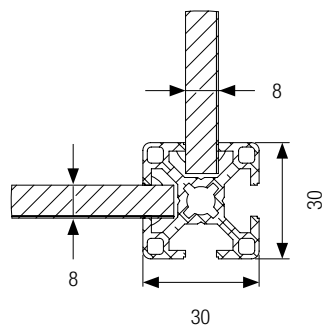

Caratteristiche speciali:

- struttura in profilato d'alluminio 30 x 30
- pannello in acciaio porcellanato
- possibilità di utilizzare qualsiasi tipo di pennarello
- superficie cancellabile con solventi
- superficie magnetica
- misure personalizzabili
- possibilità di personalizzazione grafica



Esempi di configurazione



Cod. Q4-0700-0700-1751APSTL

Lean CUBE su base girevole



Cod. Q4-0500-0500-2000APR05

Lean CUBE su ruote



Cod. 305-36220733

Lean CUBE con titolo, a pavimento



Cod. Cod. 305-36220237

Lean CUBE con 3 settori, su ruote

Lean Cube	Codice	Descrizione	Dimensioni Esterne
			L x H x P
	Q4-0700-0700-1751APSTL	Lean CUBE su base girevole	760 x 1751 x 760
	Q4-0500-0500-2000APR05	Lean CUBE su ruote	560 x 2000 x 560
	305-36220733	Lean CUBE con titolo, a pavimento	760 x 1931 x 760
	305-36220237	Lean CUBE con 3 settori, su ruote	1460 x 2058 x 1460
		<ul style="list-style-type: none"> Struttura in profilato 30 x 30, tamponamento spessore 8 mm 	
PEZZI 1			

Lavagne ed accessori

Lean Cube in GF

Lavagne ed accessori



Lean Cube in GF



Lean Cube in GF

Come per le lavagne informative in GF i Lean CUBE sono un ottimo connubio tra leggerezza, praticità e eccellente impatto estetico. Personalizzabili in tutte le loro dimensioni.

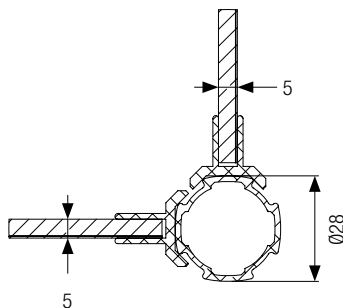

Caratteristiche speciali:

- struttura in profili GF in Ø 28
- massima flessibilità
- leggerezza
- eccellente impatto estetico
- pannello in acciaio porcellanato
- possibilità di utilizzare qualsiasi tipo di pennarello
- superficie cancellabile con solventi
- superficie magnetica
- misure personalizzabili
- possibilità di personalizzazione grafica

Per dettagli
Vedi catalogo
Lean Green Factory

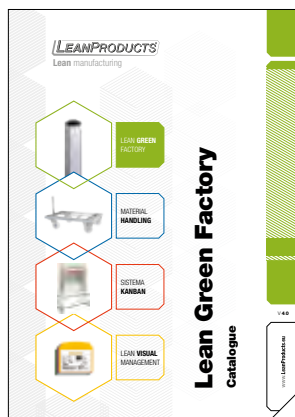

LEAN VISUAL MANAGEMENT & SISTEMA KANBAN
LAVAGNE ED ACCESSORI

E

SEZIONE

V50

LeanProducts srl
Via Bassani, 8 | 33170 Pordenone (PN)
T +39 0434 572757 - F +39 0434 572750
info@LeanProducts.eu - www.LeanProducts.eu

Esempio applicazione



Lean CUBE in GF



Lean CUBE in GF, 2 settori, girevole

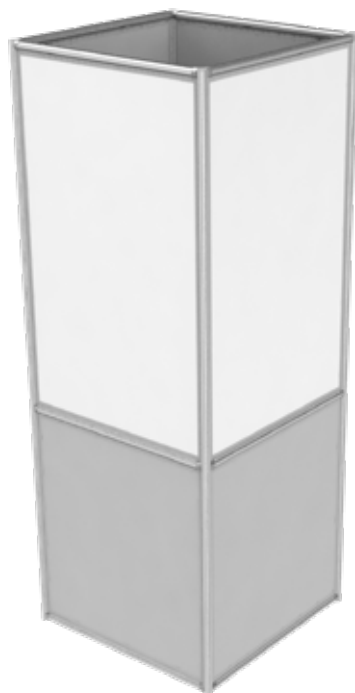

Lean CUBE in GF, 2 settori



Lean CUBE in GF, 2 settori, con porta

Lean CUBE in GF	Codice	Descrizione	Dimensioni Esterne
			L x H x P
	Q4-0500-0500-2093FX-GF1	Lean CUBE in GF	588 x 2093 x 588
	Q4-0700-0700-2093FX-GF1	Lean CUBE in GF	788 x 2093 x 788
	<ul style="list-style-type: none"> • Struttura in profilo GF • Magnetico e scrivibile 		
PEZZI 1			

Lean CUBE in GF girevole	Codice	Descrizione	Dimensioni Esterne
			L x H x P
	Q4-0500-0500-2093FX-GFG	Lean CUBE in GF, 2 settori, girevole	588 x 2093 x 588
	Q4-0700-0700-2093FX-GFG	Lean CUBE in GF, 2 settori, girevole	788 x 2093 x 788
	<ul style="list-style-type: none"> • Struttura in profilo GF, tamponamento grigio spessore 5 mm • Parte superiore magnetica e scrivibile 		
PEZZI 1			

Lean CUBE in GF due settori	Codice	Descrizione	Dimensioni Esterne
			L x H x P
	Q4-0500-0500-2093FX-GF2	Lean CUBE in GF, 2 settori	588 x 2093 x 588
	Q4-0700-0700-2093FX-GF2	Lean CUBE in GF, 2 settori	788 x 2093 x 788
	<ul style="list-style-type: none"> • Struttura in profilo GF, tamponamento grigio spessore 5 mm • Parte superiore magnetica e scrivibile 		
PEZZI 1			

Lean CUBE in GF con porta	Codice	Descrizione	Dimensioni Esterne
			L x H x P
	Q4-0500-0500-2093FX-GFA	Lean CUBE in GF, 2 settori, con porta	588 x 2093 x 588
	Q4-0700-0700-2093FX-GFA	Lean CUBE in GF, 2 settori, con porta	788 x 2093 x 788
	<ul style="list-style-type: none"> • Struttura in profilo GF, tamponamento grigio spessore 5 mm • Parte superiore magnetica e scrivibile • Con porta 		
PEZZI 1			

Kit piedini / ruote	Codice	Descrizione
	KLP3-GF	Kit piedini Ø 30
	KLRC-GF	Kit ruote Ø 50 con freno
PEZZI 4		

Lavagne ed accessori

Totem e strutture varie

LeanProducts srl
Via Bassanti, 8 | 33170 Pordenone (PN)
T +39 0434 572757 - F +39 0434 572750
info@LeanProducts.eu - www.LeanProducts.eu

V50

SEZIONE

E

LEAN VISUAL MANAGEMENT & SISTEMA KANBAN
LAVAGNE ED ACCESSORI

Lavagne ed accessori

Totem



Pannello magnetico e scrivibile

Struttura in profilo GF Ø 28



Cod: TTMCG-2A4V-1700

Totem base MC

Cod: TTRGF-2A4V-1400

Totem base H con ruote

LEAN VISUAL MANAGEMENT & SISTEMA KANBAN
LAVAGNE ED ACCESSORI

E

SEZIONE

V 5.0

LEANPRODUCTS®
Lean manufacturing

Strutture varie



Tabella informativa per sospensione A4 fissata tramite viti

Struttura in profilato di alluminio 30 x 30

Superficie magnetica e scrivibile (fronte e retro postazione)

N°2 Systembox A4 con 2 supporti montati sulla lavagna

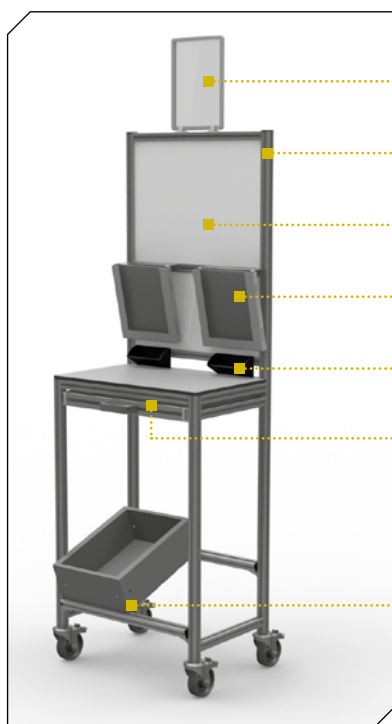
N° 2 cancellini con porta pennarelli design e pennarelli punta a scalpello

Cassetto estraibile in profilato di alluminio

Contenitore KLT 400 x 300 x 148
non compreso

Cod: 303-LP48670001/2



Cod: W-EN-0013

Postazione con lavagna magnetica
e piano inclinato magnetico



Cod: W-EN-0031

Postazione con lavagna magnetica,
piano inclinato
e lavagna aggiuntiva



Lavagne ed accessori

Personalizzazione lavagne



Lavagne ed accessori

Personalizzazione lavagne



Personalizzazione lavagne

Le lavagne possono essere personalizzate su richiesta con loghi, grigliati, riquadri ed altro con l'applicazione di vinile acrilico. Le realizzazioni possono essere monocromatiche oppure in quadricromia.

LEAN VISUAL MANAGEMENT & SISTEMA KANBAN
LAVAGNE ED ACCESSORI

E

SEZIONE

V50

LeanProducts srl
Via Bassanti, 8 - 33170 Pordenone (PN)
T +39 0434 572757 - F +39 0434 572750
info@LeanProducts.eu - www.LeanProducts.eu

Possibilità di scrittura sia con pennarelli
polverizzabili che indelebili.
I primi si rimuovono con un panno
asciutto mentre i secondi con panni
imbevuti di diluente.



E

SEZIONE

V5.0

LEANPRODUCTS
Lean manufacturing

Argomento:

Bacheca dei suggerimenti

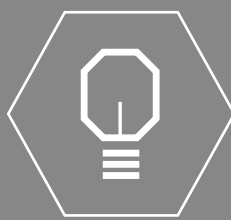

Idea proposta



In valutazione



Approvata

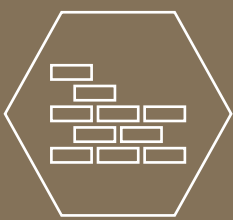

In implementazione

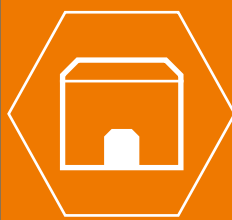

Implementata

Esempio di applicazione

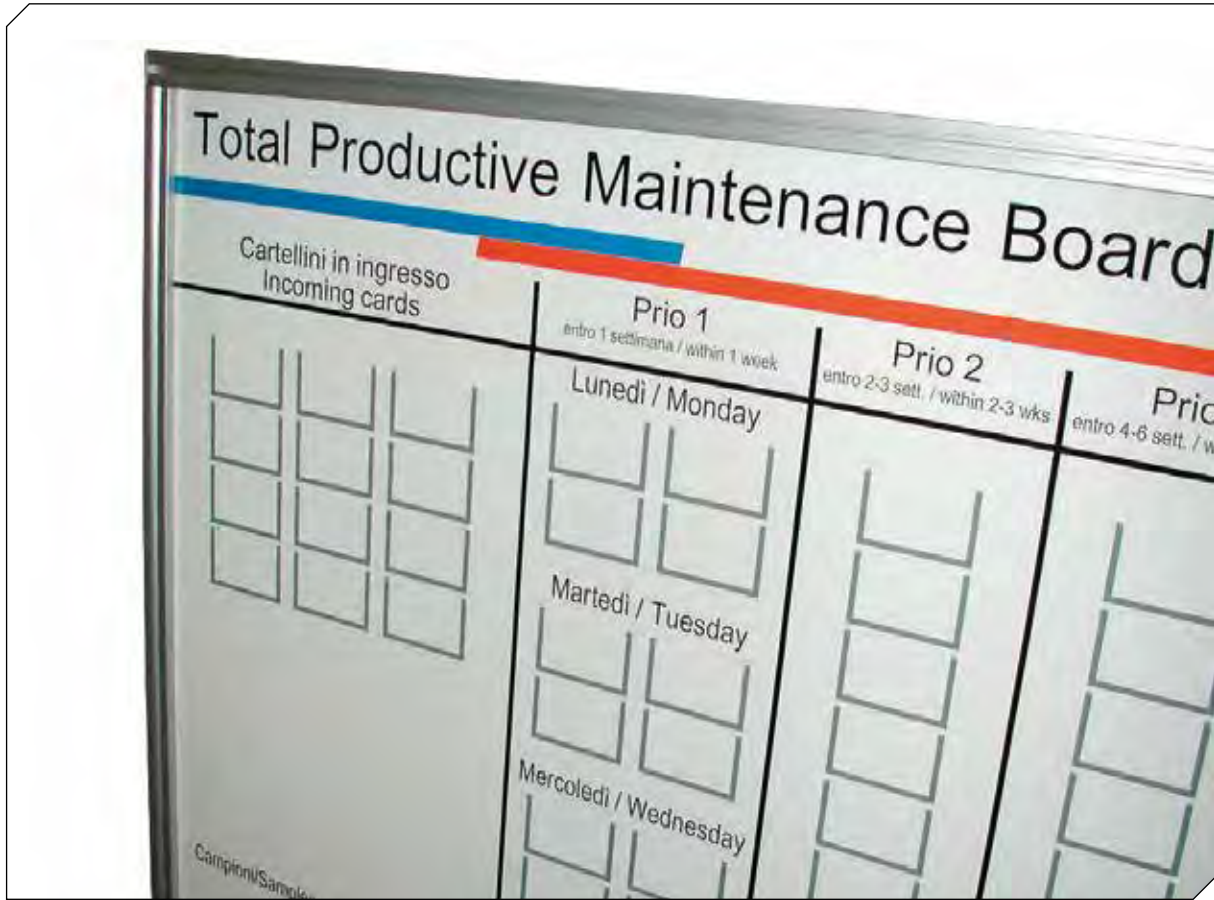

LEAN VISUAL MANAGEMENT & SISTEMA KANBAN
LAVAGNE ED ACCESSORI

E

SEZIONE

V50

LeanProducts srl
Via Bassani, 8 - 33170 Pordenone (PN)
T +39 0434 572757 - F +39 0434 572750
info@LeanProducts.eu - www.LeanProducts.eu

Lavagne ed accessori

Accessori per lavagne informative

Lavagne ed accessori

Accessori per lavagne informative

Tabella informativa magnetica

VEDI PAGINA ► B-45

Finestre magnetiche

VEDI PAGINA ► B-29

Strisce magnetiche scrivibili

VEDI PAGINA ► E-50

Raccoglitore ad anelli

VEDI PAGINA ► B-50

Copricava

Copricava colorato per il miglioramento del design dei profili per l'implementazione del Visual Management.

Copricava per profili 30 x 30	Codice	Colore	Materiale	Lunghezza
	LPQ-CC8N	Nero	PVC duro	2000
	LPQ-CC8G	Grigio chiaro	PVC duro	2000
	LPQ-CC8R	Rosso	PVC duro	2000
	LPQ-CC8Y	Giallo	PVC duro	2000
	LPQ-CC8BL	Blu	PVC duro	2000
	<ul style="list-style-type: none"> Sezione 			
PEZZI 1				

Cancellino e porta pennarelli Design	Codice	Descrizione
	VB-BA-MA	Cancellino e porta pennarelli magnetico Design
	<ul style="list-style-type: none"> Base contenitore e coperchio magnetico con feltro 	
PEZZI 1		

Porta pennarelli	Codice	Descrizione
	VB-SH4-MA	Porta pennarelli magnetico bianco per 4 pennarelli
PEZZI 1		

Porta pennarello singolo	Codice	Descrizione
	VB-SH-MA	Porta pennarello magnetico bianco per 1 pennarello Ø 10
PEZZI 1		

Pennarelli	Codice	Descrizione
	50.0010.0003	Pennarelli punta tonda colori assortiti (polverizzabili)
	50.0010.0004	Pennarelli punta scalpello colori assortiti (polverizzabili)
	50.0010.0006	Pennarelli a base acqua colori assortiti (base acqua)
PEZZI 4		

Magneti rotondi	Codice	Descrizione	Dimensione
	50.0010.0021	Magnete rotondo rosso	Ø 20
	50.0010.0022	Magnete rotondo bianco	Ø 20
	50.0010.0023	Magnete rotondo blu	Ø 20
	50.0010.0024	Magnete rotondo giallo	Ø 20
	50.0010.0025	Magnete rotondo verde	Ø 20
	50.0010.0026	Magnete rotondo nero	Ø 20
	50.0010.0031	Magnete rotondo rosso	Ø 30
	50.0010.0032	Magnete rotondo bianco	Ø 30
	50.0010.0033	Magnete rotondo blu	Ø 30
	50.0010.0034	Magnete rotondo giallo	Ø 30
	50.0010.0035	Magnete rotondo verde	Ø 30
	50.0010.0036	Magnete rotondo nero	Ø 30
	50.0010.0041	Magnete rotondo rosso	Ø 40
	50.0010.0042	Magnete rotondo bianco	Ø 40
	50.0010.0043	Magnete rotondo blu	Ø 40
	50.0010.0044	Magnete rotondo giallo	Ø 40
50.0010.0045	Magnete rotondo verde	Ø 40	
50.0010.0046	Magnete rotondo nero	Ø 40	
PEZZI 12			

Lavagne ed accessori

Simboli magnetici double face

LeanProducts srl

Via Bassani, 8 | 33170 Pordenone (PN)

T +39 0434 572757 - F +39 0434 572750

info@LeanProducts.eu - www.LeanProducts.eu

V 50

SEZIONE

E

LEAN VISUAL MANAGEMENT & SISTEMA KANBAN
LAVAGNE ED ACCESSORI

Lavagne ed accessori

Simboli magnetici double face

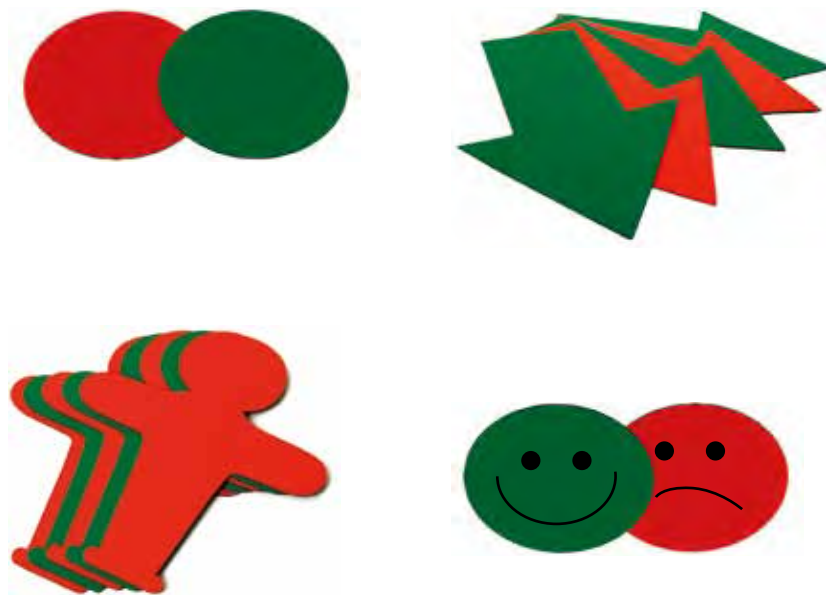

Simboli magnetici double face

Simboli magnetici double face rosso / verde per evidenziare l'avanzamento dei progetti Lean. Realizzati in magnete morbido di spessore 1,1 mm.

Disponibili in 4 formati

Simboli magnetici double face	Codice	Descrizione	Dimensioni
			L x H
	LP-SMOD	Omini magnetici double face (rosso / verde)	98 x 105
	LP-SMFD	Frecce magnetiche double face (rosso / verde)	125/40 x 80
	LP-SMCD	Cerchi magnetici double face (rosso / verde)	Ø 50
	LP-SMCS	Smile magnetici double face (rosso / verde)	Ø 50
	PEZZI 5		



Simboli magnetici



Simboli magnetici

Simboli magnetici in colori assortiti di forma circolare, nuvola o freccia per le più svariate esigenze. Realizzati in materiale magnetico morbido di spessore 0,9 mm. Superficie scrivibile con pennarelli a base d'acqua.



Colori disponibili



rosso bianco blu giallo verde colori assortiti

Simboli magnetici	Codice +	Codice colore						Descrizione	Dimensioni
		01	02	03	04	05	99		
	LP-SMN-	✓	✓	✓	✓	✓	✓	Nuvole magnetiche	135 x 95
	LP-SMC-	✓	-	-	✓	✓	-	Cerchi magnetici	Ø 95
	LP-SMF-	✓	-	-	-	-	-	Freccie magnetiche	15/5 x 60
		<ul style="list-style-type: none"> Spessore 1,1 mm 							
PEZZI 5									

Lavagne ed accessori

Etichette magnetiche scrivibili

Lavagne ed accessori



Etichette magnetiche scrivibili Post-it® Magnetici



Efficacia e Semplicità

Etichette magnetiche scrivibili ORGATEX® pretagliate. L'identificazione in magazzino è sempre aggiornata, ordinata e chiara. Cinque differenti colori per creare ulteriori distinzioni, a prima vista.

Caratteristiche speciali:

- applicazione stabile su tutte le superfici ferrose
- possibilità di riutilizzo
- applicazione e rimozione facile ed immediata
- possibilità di utilizzare pennarelli indelebili per scritte permanenti (uso esterno) e pennarelli a base acqua per scritte cancellabili
- possibilità di applicare etichette adesive prestampate



Colori disponibili



rosso

bianco

blu

giallo

verde



Preparazione striscia:

- Strappare semplicemente una striscia
- Scrivere
- Applicare la striscia

Modalità di scrittura su striscia:

- Per scritte permanenti da applicare in ambienti esterni utilizzare pennarelli indelebili.
- Per utilizzo ripetuto usare pennarelli a base d'acqua.

Spessore: 0,9 mm

Etichette magnetiche scrivibili	Codice +	Codice colore					Dimensioni L x H
		01	02	03	04	05	
	MR60-20/	✓	✓	✓	✓	✓	60 x 20
	MR75-20/	✓	✓	✓	✓	✓	75 x 20
	MR100-20/	✓	✓	✓	✓	✓	100 x 20
	MR120-20/	✓	✓	✓	✓	✓	120 x 20
	MR150-20/	✓	✓	✓	✓	✓	150 x 20
	MR200-20/	✓	✓	✓	✓	✓	200 x 20
	MR60-25/	✓	✓	✓	✓	✓	60 x 25
	MR75-25/	✓	✓	✓	✓	✓	75 x 25
	MR100-25/	✓	✓	✓	✓	✓	100 x 25
	MR120-25/	✓	✓	✓	✓	✓	120 x 25
	MR150-25/	✓	✓	✓	✓	✓	150 x 25
	MR200-25/	✓	✓	✓	✓	✓	200 x 25
	MR60-30/	✓	✓	✓	✓	✓	60 x 30
	MR75-30/	✓	✓	✓	✓	✓	75 x 30
	MR100-30/	✓	✓	✓	✓	✓	100 x 30
	MR120-30/	✓	✓	✓	✓	✓	120 x 30
	MR150-30/	✓	✓	✓	✓	✓	150 x 30
	MR200-30/	✓	✓	✓	✓	✓	200 x 30
	MR60-35/	✓	✓	✓	✓	✓	60 x 35
	MR75-35/	✓	✓	✓	✓	✓	75 x 35
	MR100-35/	✓	✓	✓	✓	✓	100 x 35
	MR120-35/	✓	✓	✓	✓	✓	120 x 35
	MR150-35/	✓	✓	✓	✓	✓	150 x 35
	MR200-35/	✓	✓	✓	✓	✓	200 x 35
	MR60-40/	✓	✓	✓	✓	✓	60 x 40
	MR75-40/	✓	✓	✓	✓	✓	75 x 40
	MR100-40/	✓	✓	✓	✓	✓	100 x 40
	MR120-40/	✓	✓	✓	✓	✓	120 x 40
	MR150-40/	✓	✓	✓	✓	✓	150 x 40
	MR200-40/	✓	✓	✓	✓	✓	200 x 40
	MR60-50/	✓	✓	✓	✓	✓	60 x 50
	MR75-50/	✓	✓	✓	✓	✓	75 x 50
	MR100-50/	✓	✓	✓	✓	✓	100 x 50
	MR120-50/	✓	✓	✓	✓	✓	120 x 50
	MR150-50/	✓	✓	✓	✓	✓	150 x 50
	MR200-50/	✓	✓	✓	✓	✓	200 x 50
	MR60-60/	✓	✓	✓	✓	✓	60 x 60
	MR75-60/	✓	✓	✓	✓	✓	75 x 60
	MR100-60/	✓	✓	✓	✓	✓	100 x 60
	MR120-60/	✓	✓	✓	✓	✓	120 x 60
	MR150-60/	✓	✓	✓	✓	✓	150 x 60
	MR200-60/	✓	✓	✓	✓	✓	200 x 60
	MR60-70/	✓	✓	✓	✓	✓	60 x 70
	MR75-70/	✓	✓	✓	✓	✓	75 x 70
	MR100-70/	✓	✓	✓	✓	✓	100 x 70
	MR120-70/	✓	✓	✓	✓	✓	120 x 70
	MR150-70/	✓	✓	✓	✓	✓	150 x 70
	MR200-70/	✓	✓	✓	✓	✓	200 x 70
	PEZZI 100						



Nastri e fogli magnetici scrivibili



Colori disponibili



rosso bianco blu giallo verde

Nastri magnetici scrivibili	Codice +	Codice colore					Dimensioni	
		01	02	03	04	05		L x H
	MB710/	✓	✓	✓	✓	✓	600 x 10	
	MB715/	✓	✓	✓	✓	✓	600 x 15	
	MB720/	✓	✓	✓	✓	✓	600 x 20	
	MB725/	✓	✓	✓	✓	✓	600 x 25	
	MB730/	✓	✓	✓	✓	✓	600 x 30	
	MB735/	✓	✓	✓	✓	✓	600 x 35	
	MB740/	✓	✓	✓	✓	✓	600 x 40	
	MB750/	✓	✓	✓	✓	✓	600 x 50	
	MB760/	✓	✓	✓	✓	✓	600 x 60	
	MB770/	✓	✓	✓	✓	✓	600 x 70	
	MB775/	✓	✓	✓	✓	✓	600 x 75	
	MB780/	✓	✓	✓	✓	✓	600 x 80	
	• (spessore 0,9 mm)	MB790/	✓	✓	✓	✓	✓	600 x 90
		MB800/	✓	✓	✓	✓	✓	600 x 100
PEZZI 10								

Fogli magnetici scrivibili	Codice +	Codice colore					Dimensioni	
		01	02	03	04	05		L x H
	R262/	✓	✓	✓	✓	✓	200 x 300	
	R512/	✓	✓	✓	✓	✓	300 x 600	
	R513/	✓	✓	✓	✓	✓	400 x 600	
	R514/	✓	✓	✓	✓	✓	600 x 600	
	• (spessore 0,9 mm)	R3012/	-	✓	-	-	-	1000 x 600
		R515/	-	✓	-	-	-	10 m x 600
PEZZI 1								

Lavagne ed accessori

Nastri magnetici adesivi

LeanProducts srl
Via Bassani, 8 | 33170 Pordenone (PN)
T +39 0434 572757 - F +39 0434 572750
info@LeanProducts.eu - www.LeanProducts.eu

V50

SEZIONE

E

LEAN VISUAL MANAGEMENT & SISTEMA KANBAN
LAVAGNE ED ACCESSORI

Lavagne ed accessori

ORGATEX[®]
visual management

Nastri magnetici adesivi

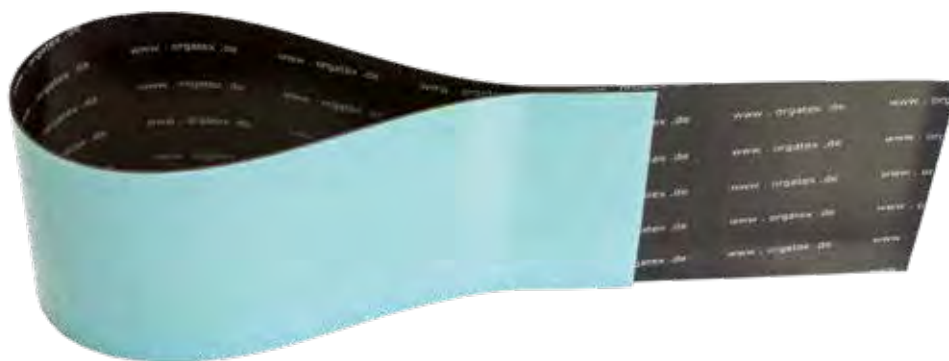

Nastri magnetici adesivi

Adatti per rendere magnetici prodotti che lo richiedono.

Disponibile anche versione extra forte

LEAN VISUAL MANAGEMENT & SISTEMA KANBAN
LAVAGNE ED ACCESSORI

E

SEZIONE

V 5.0

LEANPRODUCTS[®]
Lean manufacturing



LEAN VISUAL MANAGEMENT & SISTEMA KANBAN
LAVAGNE ED ACCESSORI

Nastri magnetici adesivi	Codice	Dimensioni
		L x H
	SMB520	600 x 20
	SMB525	600 x 25
	SMB530	600 x 30
	SMB535	600 x 35
	SMB540	600 x 40
	SMB550	600 x 50
	SMB560	600 x 60
	SMB570	600 x 70
	SMB575	600 x 75
	<ul style="list-style-type: none"> spessore 0,75 mm 	SMB580
SMB600		600 x 100
PEZZI 10		

Nastri magnetici adesivi con spessore maggiorato	Codice	Dimensioni
		L x H
<ul style="list-style-type: none"> spessore 2 mm 	SMB-EXTRA	600 x 25
	SMB-EXTRA/150	150 x 25
PEZZI 10		

E

SEZIONE

V 50

LeanProducts srl
Via Bassani, 8 | 33170 Pordenone (PN)
T +39 0434 572757 - F +39 0434 572750
info@LeanProducts.eu - www.LeanProducts.eu

Lavagne ed accessori

Fogli magnetici stampabili

Lavagne ed accessori



Fogli magnetici stampabili



Fogli magnetici stampabili

Permettono di stampare le vostre informazioni, simboli, immagini, ecc. direttamente sulla superficie bianca mediante l'utilizzo di qualsiasi stampante a getto d'inchiostro rendendo così magnetiche le vostre realizzazioni. Realizzato in magnete morbido con spessore 0,15 mm.



Fogli magnetici stampabili	Codice	Formato DIN	Descrizione
	LP-FM-A4	DIN A4	Fogli magnetici stampabili A4
PEZZI 10	<ul style="list-style-type: none"> Fogli magnetici bianchi per stampanti a getto d'inchiostro 		

Note

LEAN VISUAL MANAGEMENT & SISTEMA KANBAN
LAVAGNE ED ACCESSORI

E

SEZIONE

V 5.0

LEANPRODUCTS[®]
Lean manufacturing

